



brennenstuhl®

SmartHome

DE Funk-Rolladen-Aktor Unterputz Kurzanleitung

EN Wireless Flush-Mount Shutter Actuator Quick Start Guide

FR Commutateur sans fil pour volet roulant à encastrer Guide rapide

NL Draadloze rolluik-actor inbouw Korte handleiding

IT Attuatore sotto intonaco via radio per tapparelle Guida rapida

DE Funk-Rolladen-Aktor Unterputz 868.3 MHz

i Diese Kurzanleitung macht Sie mit den wichtigsten Funktionen Ihres Gerätes vertraut. Die vollständige Bedienungsanleitung finden Sie unter www.brematic.com/de/service.

Sicherheitshinweise

A **WARNUNG! LEBENS- UND UNFALLGEFAHR FÜR KLEINKINDER UND KINDER!** Lassen Sie Kinder niemals unbeaufsichtigt mit dem Verpackungsmaterial. Es besteht Erstickungsgefahr durch Verschlucken oder Einatmen von Kleinteilen oder Folien. Kinder unterschätzen häufig die Gefahren. Halten Sie Kinder stets vom Gerät fern. Es ist kein Spielzeug.

• Dieses Gerät kann von Kindern ab 8 Jahren und darüber sowie von Personen mit verringerten physischen, sensorischen oder mentalen Fähigkeiten oder Mangel an Erfahrung und Wissen benutzt werden, wenn sie beaufsichtigt oder bezüglich des sicheren Gebrauchs des Gerätes unterwiesen wurden und die daraus resultierenden Gefahren verstehen. Kinder dürfen nicht mit dem Gerät spielen. Reinigung und Benutzerwartung dürfen nicht von Kindern ohne Beaufsichtigung durchgeführt werden.

- Betreiben Sie das Gerät nur in trockener und staubfreier Umgebung.
- Betreiben Sie das Gerät nur in Innenräumen.
- Setzen Sie das Gerät keinen ungünstigen Einflüssen aus, wie
 - Feuchtigkeit,
 - ständiges Sonnenlicht,
 - Wärmestrahlung,
 - Kälte,
 - Vibrationen.

DE | 1

UPRS 868 01 W300 3726

FB 868 01 STA 3726

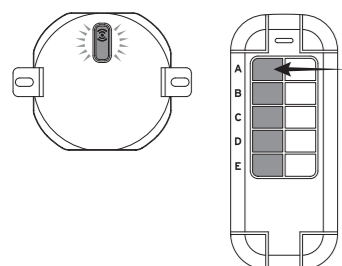

- Gewünschte linke Taste auf der Fernbedienung drücken.
- Nach erfolgreicher Kopplung beider Geräte erlischt die LED.
- Der Anlern-Vorgang ist abgeschlossen.

○ Jetzt können Sie Rolläden öffnen oder schließen. Sie müssen dabei die entsprechende Taste gedrückt halten. Dabei hat die rechte Taste die Funktion „Ab“ und die linke Taste „Auf“.

App / PC-Software BrematicPRO herunterladen

Das Brennenstuhl Home Automation System BrematicPRO wird über die App / PC-Software BrematicPRO gesteuert. Die App ist im App Store und im Google Play Store kostenfrei erhältlich. Die PC-Software können Sie unter www.brematic.com/de/service herunterladen.

DE | 7

Device overview

Device front

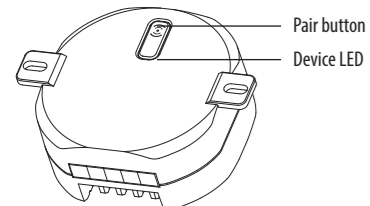

Device back

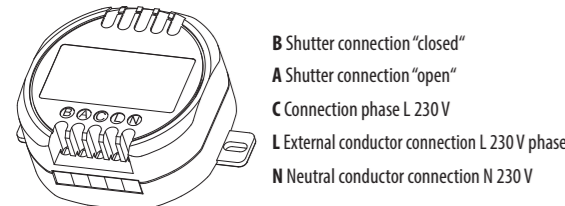

B Shutter connection "closed"
A Shutter connection "open"
C Connection phase L 230V
L External conductor connection L 230V phase
N Neutral conductor connection N 230V

EN | 14

ATTENTION ! RISQUE DE BLESSURE !

- Toute responsabilité est déclinée pour les dommages matériels ou corporels causés par une manipulation incorrecte du produit ou par le non-respect des consignes de sécurité. Les conditions de garantie / la garantie seraient alors annulées!
- Toute autre utilisation que celle décrite dans ce mode d'emploi conduit à une détérioration de l'appareil. N'effectuez aucune modification sur l'appareil. Dans le cas contraire, un fonctionnement sûr ne pourrait plus être garanti.

ATTENTION ! RISQUE D'ÉLECTROCUTION !

- N'ouvrez pas le boîtier. Le produit ne contient pas de pièces nécessitant un entretien. En cas de problème, contactez le service.
- Les travaux sur le réseau secteur ne doivent être effectués qu'hors tension et par un électricien spécialisé.
- Si vous ne disposez pas des connaissances nécessaires, n'effectuez pas le montage vous-même, mais faites appel à un spécialiste.
- Ne faites pas fonctionner l'appareil en cas de dommages visibles.

ATTENTION ! RISQUE D'INCENDIE !

- L'installation de l'appareil ne doit être effectuée que par un spécialiste qualifié (p. ex. électricien) familiarisé avec les prescriptions en vigueur (p. ex. VDE).
- Ne branchez aucun appareil terminal à le commutateur sans fil pour volet roulant à encastrer dont la mise en sur veillance pourrait entraîner un incendie ou autres dégâts (ex. des fers à repasser).
- Ne branchez pas commutateur sans fil pour volet roulant à encastrer sans contrôle ni surveillance.
- Évitez une surcharge de l'appareil.
- Une surcharge peut entraîner un incendie ou une dégradation de l'appareil. La charge maximale est d'env. 300 W.

FR | 21

Function

The wireless flush-mount shutter actuator is part of the Brennenstuhl Home Automation System BrematicPRO, controlled via app or the BrematicPRO PC software. The wireless shutter actuator can be connected and controlled directly with the BrematicPRO wireless remote control to open or close shutters. It can be directly linked with the Brennenstuhl Home Automation System BrematicPRO via the BrematicPRO Gateway to use other software-based functions (e.g. timer control, theme control, astro function).

Installation

CAUTION! DANGER OF ELECTRIC SHOCK!
Only install the product in a de-energised state! Disconnect the electrical mains supply line by switching off the circuit breakers connected to it or unscrewing the fuse. Prevent this from being unintentionally re-connected e.g. with a warning sign.

- Before installation, check the mains supply line with a suitable measuring device to see that it is de-energised.
- **Note:** Check before installation whether the product is located within the range of the Gateway.
- The mains voltage on site must correspond with the technical data of the device (see Technical data).
- Check the power input of the consumer you intend to connect to the device prior to installation. The maximum load is approx. 300 W.
- The device must be operated in a suitable flush-mount box or surface mount box or assembled in another suitable casing to guarantee the necessary electric shock protection.
- Only operate the device when it is stationary.

EN | 15

Utilisation conforme

Le commutateur sans fil pour volet roulant à encastrer est uniquement utilisé à alimenter et étendre les consommateurs raccordés à le commutateur sans fil pour volet roulant à encastrer dans des pièces intérieures sèches.

Contenu de la livraison

1 x commutateur sans fil pour volet roulant à encastrer
1 x mode d'emploi (numérique, à télécharger)

Caractéristiques techniques

Désignation du produit : UPRS 868 01 W300 3726
 N° d'art. : 1294350
 Fréquence radio : 868.3 MHz
 Bande de fréquence : 868.1 - 868.5 MHz
 Puissance d'émission max. : < 20 mW
 Duty Cycle : < 1 % pro h
 Tension d'alimentation : 230V / AC, 50 Hz
 Puissance de commutation : max. 300 W
 Puissance absorbée : < 1 W
 Température ambiante : IP00
 Indice de protection : env. 100 m
 Portée en zone dégagée : 52.5 x 52.5 x 25.5 mm
 Dimensions (l x h x p) : 42 g
 Poids :

Sous réserve de modifications techniques.

FR | 22

ATTENTION! VERLETZUNGSGEFAHR!

- Bei Sach- oder Personenschäden, die durch unsachgemäße Handhabung oder Nichtbeachten der Sicherheitshinweise verursacht werden, übernehmen wir keine Haftung! In solchen Fällen erlischt die Gewährleistung / Garantie!
- Eine andere Verwendung als in dieser Anleitung beschrieben, führt zur Beschädigung des Gerätes. Nehmen Sie keine bauliche Veränderung am Gerät vor. Andernfalls kann ein sicherer Betrieb nicht gewährleistet werden.

ATTENTION! STROMSCHLÄGGEFAHR!

- Öffnen Sie nicht das Gehäuse. Das Gerät enthält keine zu wartenden Teile. Im Fehlerfall kontaktieren Sie den Service.
- Arbeiten am Stromnetz ausschließlich im spannungsfreien Zustand durch eine Elektrofachkraft durchführen lassen.
- Haben Sie keine Fachkenntnisse, nehmen Sie die Montage keinesfalls selbst vor, sondern beauftragen Sie einen Fachmann.
- Nehmen Sie das Gerät bei sichtbaren Schäden nicht in Betrieb.

ATTENTION! BRANDGEFAHR!

- Die Installation des Gerätes darf nur durch eine qualifizierte Elektrofachkraft (z. B. Elektriker) erfolgen, die mit den einschlägigen Vorschriften (z. B. VDE) vertraut ist.
- Schließen Sie keine Endgeräte an den Funk-Rolläden-Aktor an, deren unbeaufsichtigtes Einschalten Brände oder andere Schäden verursachen könnte (z. B. Bügeleisen).
- Schalten Sie den Funk-Rolläden-Aktor nicht unkontrolliert und nicht ohne Aufsicht.
- Vermeiden Sie eine Überlastung des Gerätes.
- Bei Überlastung kann Brandgefahr oder Schaden am Gerät auftreten. Die maximale Belastbarkeit beträgt ca. 300 W.

DE | 2

Entsorgung

♻️ Die Verpackung besteht aus umweltfreundlichen Materialien, die Sie über die örtlichen Recyclingstellen entsorgen können.

Möglichkeiten zur Entsorgung des ausgedienten Produkts erfahren Sie bei Ihrer Gemeinde oder Stadtverwaltung.

♻️ Werfen Sie Ihr Produkt, wenn es ausgedient hat, im Interesse des Umweltschutzes nicht in den Hausmüll, sondern führen Sie es einer fachgerechten Entsorgung zu. Über Sammelstellen und deren Öffnungszeiten können Sie sich bei Ihrer zuständigen Verwaltung informieren.

Service

Bei Fragen zum Produkt kontaktieren Sie uns unter www.brematic.com/de/service Tel.: 0080048720743 (kostenlos)

Hersteller

Hugo Brennenstuhl GmbH & Co. KG lectra-t ag
Seestraße 1-3 · D-72074 Tübingen Blegistrasse 13 · CH-6340 Baar

H. Brennenstuhl S.A.S.

4 rue de Bruxelles · F-67170 Bernolsheim www.brematic.com
www.brennenstuhl.com

DE | 9

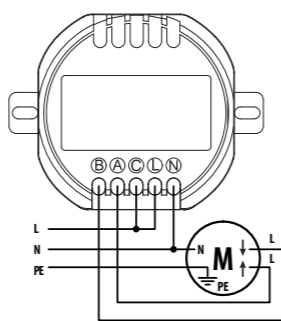

The installation of the product may only be carried out by a qualified professional (i.e. an electrician) in accordance with the diagrams. For more information about installation, please visit www.brematic.com/en/service.

Pairing the wireless flush-mount shutter actuator with the BrematicPRO Wireless Remote Control

The wireless flush-mount shutter actuator can be paired directly with the BrematicPRO wireless remote control.

UPRS 868 01 W300 3726

FB 868 01 STA 3726

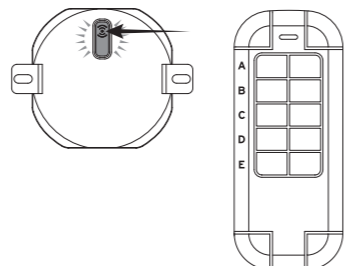

- Press and hold the pair button for 3 seconds. The LED will flash red.

EN | 16

Aperçu de l'appareil

Face avant d'appareil

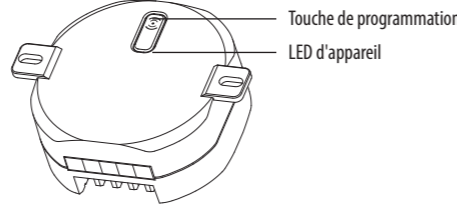

Face arrière d'appareil

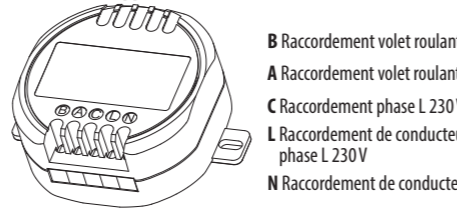

B Raccordement volet roulant «fermé»
A Raccordement volet roulant «ouvert»
C Raccordement phase L 230V
L Raccordement de conducteur externe phase L 230V
N Raccordement de conducteur neutre N 230V

Fonctionnalité

Le commutateur sans fil pour volet roulant à encastrer fait partie du système Brennenstuhl Home Automation BrematicPRO, piloté par l'application ou le logiciel pour PC BrematicPRO. Le commutateur sans fil pour volet roulant à encastrer peut être directement couplé à la télécommande radio BrematicPRO et être commuté afin de pouvoir ouvrir ou fermer un volet roulant. Pour pouvoir utiliser d'autres fonctions basées sur un logiciel

FR | 23

Bestimmungsgemäße Verwendung

Der Funk-Rolladen-Aktor dient ausschließlich dazu, am Funk-Rolläden-Aktor ange-schlossene Rollädenmotoren in trockenen Innenräumen zu steuern.

Lieferumfang

1 x Funk-Rolläden-Aktor Unterputz
1 x Bedienungsanleitung (digital, als Download)

Technische Daten

Bezeichnung Produkt : UPRS 868 01 W300 3726
 Art. Nr.: 1294350
 Funk-Frequenz: 868.3 MHz
 Frequenzband: 868.1 - 868.5 MHz
 Max. Sendeleistung: < 20 mW
 Duty Cycle: < 1 % pro h
 Versorgungsspannung: 230 V / AC, 50 Hz
 Schallleistung: max. 300 W
 Stromaufnahme: < 1 W
 Umgebungstemperatur: 0 °C bis 35 °C
 Schutzart: IP00
 Reichweite Freifeld: ca. 100 m
 Abmessungen (B x H x T): 52,5 x 52,5 x 25,5 mm
 Gewicht: 42 g

Technische Änderungen vorbehalten.

DE | 3

Geräteübersicht

Gerätevorderseite

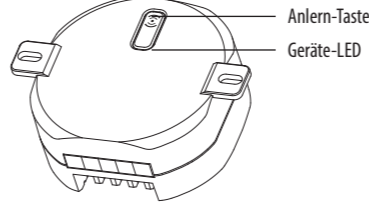

Geräterückseite

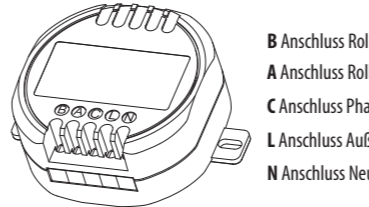

B Anschluss Rolläden „zu“
A Anschluss Rolläden „auf“
C Anschluss Phase L 230V
L Anschluss Außenleiter L 230 V Phase
N Anschluss Neutralleiter N 230V

EN Wireless Flush-Mount Shutter Actuator 868.3 MHz

i This quick start guide will familiarise you with the key functions of your device. For the complete instructions for use, please visit www.brematic.com/en/service.

Safety notes

- A** **WARNING! RISK OF LOSS OF LIFE AND ACCIDENTS FOR INFANTS AND CHILDREN!** Never leave children alone and unsupervised with the packaging material. It poses a risk of suffocation as children may swallow or inhale small parts or plastic film. Children frequently underestimate the dangers. Always keep children away from the device. It is not a toy.
- This device may be used by children aged 8 years and up, as well as by persons with reduced physical, sensory or mental capacities, or lacking experience and / or knowledge, so long as they are supervised or instructed in the safe use of the device and understand the associated risks. Do not allow children to play with the device. Cleaning and user maintenance must not be performed by children without supervision.
- Only operate this device in a dry, dust-free environment.
- Only operate this device indoors.
- Do not expose the device to adverse conditions, such as
 - Moisture,
 - Continuous sunlight,
 - Heat radiation,
 - Cold,
 - Vibration.

DE | 4

Funktion

Der Funk-Rolläden-Aktor ist Teil des Brennenstuhl Home Automation Systems BrematicPRO, das über die App oder PC-Software BrematicPRO gesteuert wird. Der Funk-Rolläden-Aktor kann direkt mit der BrematicPRO Funk-Fernbedienung gekoppelt und geschaltet werden, um Rolläden zu öffnen oder zu schließen. Um weitere softwarebasierte Funktionen (z. B. Timer-Steuerung, Astro-Funktion) nutzen zu können, kann er über den BrematicPRO Gateway in das Brennenstuhl Home Automation System BrematicPRO eingebunden werden.

Montage

- A** **CAUTION! STROMSCHLÄGGEFAHR!**
Die Installation des Geräts nur im spannungsfreien Zustand vornehmen! Elektrische Netzleitung stromlos schalten, indem Sie den zugehörigen Sicherungsautomaten abschalten bzw. die Sicherung herausdrehen. Sichern Sie diese vor unberechtigtem Wiedereinschalten, z. B. mit einem Warmschild.
- Vor der Montage Netzuzuleitung mit einem geeigneten Messgerät auf Spannungsfreiheit überprüfen.
- **Hinweis:** Prüfen Sie vor der Montage, ob sich das Produkt im Reichweitenbereich des Gateways befindet.
- Die örtliche Netzspannung muss den technischen Daten des Geräts entsprechen (siehe Technische Daten).
- Prüfen Sie vor der Montage die Leistungsaufnahme des Verbrauchers, den Sie an das Gerät anschließen wollen. Die maximale Belastbarkeit beträgt ca. 300 W.
- Das Gerät zwingend in einer geeigneten Unterputz- bzw. Aufputzdose betreiben oder in einem anderen dazu geeigneten Gehäuse montieren.
- Das Gerät nur ortsfest betreiben.

DE | 5

CAUTION! RISK OF INJURY!

- We assume no liability for property damage or personal injury due to improper use or failure to observe the safety notes! This will void the warranty / guarantee!
- Any use not specified in these instructions for use will damage the device. Do not modify the device. Otherwise safe operation is not guaranteed.

CAUTION! DANGER OF ELECTRIC SHOCK!

- Do not open the housing. This device has no parts which require maintenance. In the event of a malfunction, please contact Service.
- Work on the mains must be performed by an electrician whilst de-energised.
- If you do not have any expertise in this area, do not perform the installation of the product yourself. Commission a trained electrician.
- Do not use the device if it is visibly damaged.

CAUTION! FIRE HAZARD!

- Installation of the device may only be carried out by a qualified professional (i.e. an electrician), who is familiar with the relevant specifications (i.e. VDE).
- Do not connect any terminal devices to the wireless flush-mount shutter actuator which could cause a fire or other damage when switched on unattended (e.g. iron).
- Do not switch the wireless flush-mount shutter actuator uncontrolled or whilst unattended.
- Do not overload the device.
- Overloads may result in fire hazards or device damage. The maximum load is approx. 300 W.

EN | 11

Contact your local refuse disposal authority for more details of how to dispose of your worn-out product.

♻️ To help protect the environment, please dispose of the product properly when it has reached the end of its useful life, not in the household waste. Please contact your municipality for information on collection facilities and their opening hours.

Service

For questions related to the product, please contact us at www.brematic.com/en/service Tel.: 0080048720743 (free of charge)

Manufacturer

Hugo Brennenstuhl GmbH & Co. KG lectra-t ag
Seestraße 1-3 · D-72074 Tübingen Blegistrasse 13 · CH-6340 Baar

H. Brennenstuhl S.A.S.

4 rue de Bruxelles · F-67170 Bernolsheim www.brematic.com
www.brennenstuhl.com

Declaration of conformity

Hugo Brennenstuhl GmbH & Co. KG, hereby declares the wireless system model UPRS 868 01 W300 3726 to comply with directives 2014/53/EU and 2011/65/EU (RoHS II). The full text of the EU declaration of conformity is available at the following internet address: www.brematic.com/en/service/konformitaetserklaerung/ke_1294350.pdf

This device complies with the legal, national and European requirements. All company names and product names are trademarks of the respective owners.

All rights reserved.

EN | 19

UPRS 868 01 W300 3726

FB 868 01 STA 3726

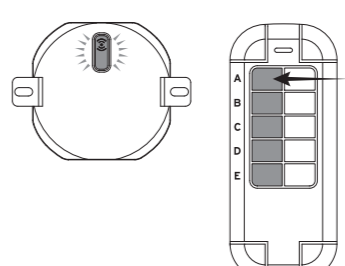

- Appuyer sur la touche de gauche souhaitée de la télécommande.
- Après couplage réussi des deux appareils, la LED s'éteint.
- Le processus de programmation est finalisé.
- Vous pouvez à présent ouvrir ou fermer le volet roulant. Vous devez maintenir enfoncée la touche correspondante. Pour cela, la touche de droite a la fonction «descente» et la touche de gauche la fonction «montée».

Télécharger l'application / le logiciel PC BrematicPRO

L'adaptateur radio pour volet roulant fait partie du système Brennenstuhl Home Automation BrematicPRO, piloté par l'application ou le logiciel pour PC BrematicPRO. L'application est disponible gratuitement dans le App Store et dans le Google Play Store. Le logiciel PC peut être téléchargé sous www.brematic.com/fr/service.

Télécharger dans l'App Store

DISPONIBLE SUR Google Play

FR | 26

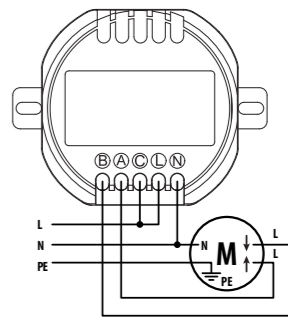

Lassen Sie die Installation des Produkts nur durch eine qualifizierte Elektrofachkraft (z. B. Elektriker) gemäß der Abb. ausführen. Eine ausführliche Montageanleitung finden Sie unter www.brematic.com/de/service.

Funk-Rolläden-Aktor an BrematicPRO Funk-Fernbedienung anlernen

Der Funk-Rolläden-Aktor kann direkt an die BrematicPRO Funk-Fernbedienung angelemt werden.

UPRS 868 01 W300 3726

FB 868 01 STA 3726

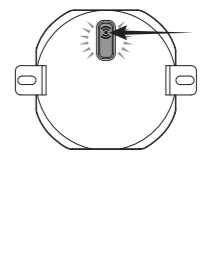

- Anlern-Taste für 3 Sekunden drücken und halten. Die LED blinkt rot.

DE | 6

Intended use

The wireless flush-mount shutter actuator is solely intended to control shutter motors connected to the wireless flush-mount shutter actuator in dry indoor locations.

Scope of delivery

1 x Wireless Flush-Mount Shutter Actuator
1 x Instructions for use (digital, available for download)

Technical data

Product designation: UPRS 868 01 W300 3726
 Item no.: 1294350
 Radio frequency: 868.3 MHz
 Frequency: 868.1 - 868.5 MHz
 Max. transmitting power: < 20 mW
 Duty cycle: < 1 % per h
 Supply voltage: 230 V / AC, 50 Hz
 Switching capacity: max. 300 W
 Power input: < 1 W
 Ambient temperature: 0 °C to 35 °C
 Protection type: IP00
 Open area range: approx. 100 m
 Dimensions (W x H x D): 52.5 x 52.5 x 25.5 mm
 Weight: 42 g

Subject to technical changes without notice.

EN | 13

FR Commutateur sans fil pour volet roulant à encastrer 868.3 MHz

i Ce mode d'emploi bref vous permet de vous familiariser avec les fonctionnalités les plus importantes de votre appareil. Vous trouverez le mode d'emploi complet sur www.brematic.com/fr/service.

Consignes de sécurité

- A** **AVERTISSEMENT! DANGER DE MORT ET D'ACCIDENT POUR LES ENFANTS EN BAS ÂGE ET LES ENFANTS !** Ne laissez jamais les enfants manipuler le matériel d'emballage sans surveillance. Risque de suffocation pour cause d'ingestion ou d'inspiration de petites pièces ou films plastiques. Les enfants sont-estimés souvent les dangers. Toujours tenir le produit à l'écart des enfants. Ce n'est pas un jouet.
- Cet appareil peut être utilisé par des enfants âgés de 8 ans et plus ainsi que par des personnes ayant des capacités physiques, sensorielles ou mentales réduites ou manquant d'expérience ou de connaissances, s'ils sont surveillés ou s'ils ont été informés de l'utilisation sûre de l'appareil et comprennent les risques liés à son utilisation. Les enfants ne doivent pas jouer avec cet appareil. Le nettoyage et l'entretien de l'appareil ne doivent pas être effectués par des enfants laissés sans surveillance.
- Ne faites fonctionner l'appareil que dans un environnement sec et sans poussière.
- Ne faites fonctionner l'appareil que dans des espaces intérieurs.
- N'exposez pas l'appareil à des influences défavorables, comme
 - l'humidité,
 - le rayonnement solaire permanent,
 - le rayonnement thermique,
 - le froid,
 - les vibrations.

FR | 20

Retrouvez d'autres informations sur l'application et le manie-ment à l'adresse www.brematic.com/fr/service.

Programmer le commutateur sans fil pour volet roulant à encastrer sur le BrematicPRO Gateway

- L'application ou le logiciel PC BrematicPRO est installé et ouvert.
- Le BrematicPRO Gateway est prêt à fonctionner et est en mode programmation.
- Ouvrir le menu «Réglages».
- Sélectionner le sous-menu «Pièces» et choisir ensuite la pièce.
- Appuyer sur la touche «Ajouter appareils».
- Sélectionner la bande de fréquence

Mise au rebut

L'emballage se compose de matières recyclables pouvant être mises au rebut dans les déchetteries locales.

Renseignez-vous auprès de votre commune ou de votre ville sur les possibilités de mise au rebut du produit usagé.

Afin de contribuer à la protection de l'environnement, veuillez ne pas jeter votre produit usagé dans les ordures ménagères, mais éliminez-le de manière appropriée. Pour obtenir des renseignements concernant les points de collecte et leurs horaires d'ouverture, vous pouvez contacter votre municipalité.

Service

Pour toute demande concernant le produit, contactez-nous sur le site www.brematic.com/fr/service.

Tél. : 0080048720743 (gratuit)

Fabricant

Hugo Brennenstuhl GmbH & Co. KG
Seestraße 1-3 - D-72074 Tübingen

Iectra-t ag
Blegistrasse 13 - CH-6340 Baar

H. Brennenstuhl S.A.S.

4 rue de Bruxelles - F-67170 Bernolsheim

www.brematic.com
www.brennenstuhl.com

Déclaration de conformité

Par la présente, nous, société Hugo Brennenstuhl GmbH & Co. KG, déclarons que le type de matériel radio UPRS 868 01 W300 3726 est conforme aux directives 2014/53/EU et 2011/65/EU (RoHS II). La déclaration de conformité européenne est disponible en version complète à l'adresse Internet suivante : www.brematic.com/fr/service/konformitaetskerklaerung/ke_1294350.pdf

Ce produit est conforme aux exigences des directives européennes et nationales applicables. Tous les noms de société et descriptions de produit cités dans ce document sont des marques déposées des différents propriétaires.

Tous droits réservés.

FR | 28

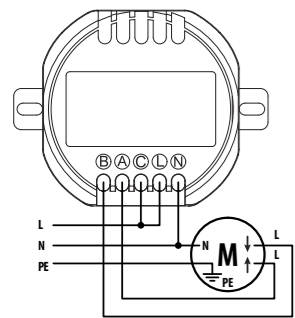

Laat de installatie van het product alleen door een gekwalificeerde elektro-vakman (bijv. elektricien) volgens de afbeelding uitvoeren.
Een uitvoerige montagehandleiding vindt u op www.brematic.com/nl/service.

Draadloze rolluik-actor aan de Brema**t**iCPR**O** afstandsbediening koppelen

De draadloze rolluik-actor kan direct aan de Brema**t**iCPR**O** afstandsbediening worden gekoppeld.

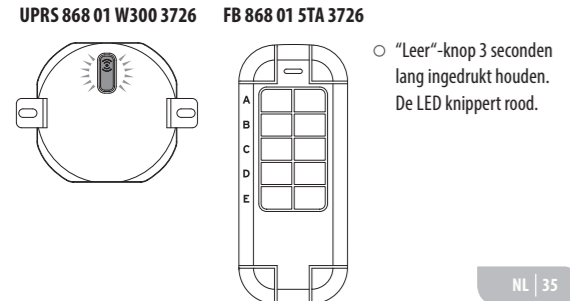

- Op de gewenste linker knop van de afstandsbediening drukken.
- Na succesvolle koppeling van beide apparaten gaat de LED uit. Het leerproces is afgesloten.
- Nu kunt u het rolluik openen of sluiten. U dient daarbij de desbetreffende knop ingedrukt te houden. Hierbij heeft de rechterknop de functie "omlaag" en de linkerknop de functie "omhoog".

App / computersoftware Bremat**iCPR**O** downloaden**
De Brennenstuhl Home Automation System Brema**t**iCPR**O** wordt via de app / computersoftware Brema**t**iCPR**O** aangestuurd. De app is in de App Store en in de Google Play Store gratis verkrijgbaar.
De computersoftware kunt u op www.brematic.com/nl/service downloaden.



NL | 35

NL | 36

Us**o** secondo la destinazione d'uso

Il attuatore sotto intonaco via radio per tapparelle serve esclusivamente a gestire, in locali interni asciutti, i motori per persiane avvolgibili ad esso connessi.

Contenuto della confezione

1 x attuatore sotto intonaco via radio per tapparelle
1 x manuale di istruzioni per l'uso (digitale, per il download)

Dati tecnici

Denominazione prodotto: UPRS 868 01 W300 3726
Art. n°: 1294350
Frequenza radio: 868,3 MHz
Banda di frequenza: 868,1 - 868,5 MHz
Potenza max. di trasmissione: < 20 mW
Duty Cycle: < 1 % / h
Tensione di alimentazione: 230 V / AC, 50 Hz
Potenza di commutazione: max. 300 W
Corrente assorbita: < 1 W
Temperatura ambientale: da 0 °C a 35 °C
Grado di isolamento: IP00
Raggio d'azione in campo libero: ca. 100 m
Dimensioni (L x H x P): 52,5 x 52,5 x 25,5 mm
Peso: 42 g

Ci riserviamo il diritto di apportare modifiche di carattere tecnico.

IT | 42

IT | 43

Dichiarazione di conformità

Con la presente l'azienda Hugo Brennenstuhl GmbH & Co. KG dichiara che il tipo di impianto radio UPRS 868 01 W300 3726 è conforme alla direttiva 2014/53/UE e alla direttiva 2011/65/UE (RoHS II). Il testo completo della dichiarazione UE di conformità è disponibile al seguente indirizzo web: www.brematic.com/it/service/konformitaetskerklaerung/ke_1294350.pdf

Il presente prodotto è stato realizzato nell'osservanza dei requisiti legali europei e nazionali. Tutti i nomi delle aziende riportate e le denominazioni dei prodotti costituiscono un marchio di fabbrica del rispettivo titolare.

Tutti i diritti riservati.

IT | 49

NL Draadloze rolluik-actor inbouw 868.3 MHz

Deze beknopte handleiding maakt u vertrouwd met de belangrijkste functies van uw apparaat. De volledige gebruiksaanwijzing vindt u op www.brematic.com/nl/service.

Veiligheidsinstructies

WAARSCHUWING! LEVENSGEVAAR EN KANS OP ONGEVALLEN VOOR KLEUTERS EN KINDEREN! Laat kinderen nooit zonder toezicht hanteren met het verpakkingsmateriaal. Er bestaat verstikkingsgevaar door inslikken of inademen van kleine onderdelen of folie. Kinderen onderschatten vaak de gevaren. Houd kinderen altijd uit de buurt van het apparaat. Het is geen speelgoed.

- Dit apparaat kan door kinderen vanaf 8 jaar en ouder alsmede door personen met verminderde fysieke, sensorische of mentale vaardigheden of een gebrek aan ervaring en kennis worden gebruikt, als zij onder toezicht staan of geïnstrueerd werden met betrekking tot het veilige gebruik van het apparaat en zij de hieruit voortvloeiende gevaren begrijpen. Kinderen mogen niet met het apparaat spelen. Reiniging en onderhoud mogen niet door kinderen zonder toezicht worden uitgevoerd.
- Gebruik het apparaat alleen in een droge en stofvrije omgeving.
- Gebruik het apparaat alleen binnenshuis.
- Stel het apparaat niet bloot aan ongunstige omstandigheden zoals
 - vocht,
 - voortdurend zonlicht,
 - stralingswarmte,
 - kou,
 - trillingen.

NL | 30

Meer informatie over de app en de bediening ervan vindt u op www.brematic.com/nl/service.

Draadloze rolluik-actor aan de Brema**t**iCPR**O** gateway koppelen

De app of de computersoftware Brema**t**iCPR**O** is geïnstalleerd en geopend. De Brema**t**iCPR**O** gateway is bedrijfsklaar en in leermodus.

- Open het menu "Instellingen".
- Kies in het submenu "Vertrek" het juiste vertrek.
- Kies "Apparaat toevoegen".
- Kies frequentieband "868 MHz".
- "Schakelaar / stopcontact" kiezen en met "Verder" bevestigen.
- Volg de instructies van de app.
- De "leer"-knop 3 seconden lang ingedrukt houden. De LED knippert eerst rood, bij succesvolle koppeling gaat de LED uit.
- Voer de naam van het apparaat in en klik op "Toevoegen", om het apparaat toe te voegen aan het vertrek.
- Vervolgens via "Terug" het vertrek verlaten, vervolgens op "Klaar" tikken om het leerproces af te sluiten.
- Opmerking:** Als u het rolluik door één keer op een knop te drukken wilt openen of sluiten, moet u deze taak vastleggen (via Brema**t**iCPR**O** gateway en app).

De draadloze rolluik-actor is nu gekoppeld.
Gedetailleerde informatie over het product vindt u op www.brematic.com/nl/service.

Afv**o**er

De verpakking bestaat uit milieuvriendelijke materialen die u via de plaatselijke recycling-depots kunt afvoeren.

NL | 37

su software (ad es. gestione del timer, funzione astronomica) esso può essere collegato al sistema di automazione domestica Brema**t**iCPR**O** di Brennenstuhl tramite il gateway Brema**t**iCPR**O**.

Montaggio

ATTENZIONE! PERICOLO DI FOLGORAZIONE!
Eseguire l'installazione dell'apparecchio esclusivamente a tensione disattivata! Staccare la rete di alimentazione elettrica spegnendo l'apposito dispositivo di sicurezza automatico o estraendo la sicura. Assicurarsi che non venga riacceso senza autorizzazione; collocare ad es. un cartello di avviso.

- Prima di procedere al montaggio, verificare l'assenza di tensione della rete elettrica con un adeguato strumento di misurazione.
- Nota:** verificare prima del montaggio se il prodotto si trova nell'area del raggio d'azione del gateway.
- La tensione di rete locale deve corrispondere a quella indicata nei dati tecnici dell'apparecchio (vedi Dati tecnici).
- Verificare prima del montaggio la potenza assorbita del dispositivo in uso che si desidera collegare all'apparecchio. Il carico massimo ammonta a ca. 300 W.
- Utilizzare l'apparecchio obbligatoriamente in una presa incassata o sporgente adeguata oppure montare in un altro alloggiamento idoneo.
- Utilizzare l'apparecchio in un solo posto fisso.

IT | 44

VOORZICHTIG! KANS OP LETSEL!

Wij zijn niet aansprakelijk voor materiële schade of persoonlijk letsel als gevolg van onjuist gebruik of het negeren van de veiligheidsinstructies! In dergelijke gevallen vervalt de waarborg/garantie!

Een ander gebruik dan in deze handleiding beschreven, leidt tot schade aan het apparaat. Verander de constructie van het apparaat niet. Anders kan een veilig gebruik niet worden gewaarborgd.

VOORZICHTIG! KANS OP EEN ELEKTRISCHE SCHOK!

- Open de behuizing niet. Het apparaat bevat geen onderdelen die onderhouden kunnen worden. Neem bij storingen contact op met de serviceafdeling.
- Laat werkzaamheden aan het stroomnet uitsluitend in een spanningsloze toestand door een elektro-monteur uitvoeren.
- Voer de montage in geen geval zelf uit als u niet over vakkenis beschikt, maar huur een vakman in.
- Neem het apparaat bij zichtbare schade niet in gebruik.

VOORZICHTIG! BRANDGEVAAR!

- Het apparaat mag alleen door een gekwalificeerde elektro-vakman (bijv. een elektricien) worden uitgevoerd, die op de hoogte is van de hiervoor geldende voorschriften (bijv. VDE of NEN 1010).
- Sluit geen toestellen op de draadloze rolluik-actor aan die bij onbeheerd inschakelen brand of andere schade kunnen veroorzaken (bijv. strijkijzers).
- Schakel de draadloze rolluik-actor niet ongecontroleerd en zonder toezicht in.
- Voorkom overbelasting van het apparaat.
- Bij overbelasting bestaat brandgevaar of kan het apparaat beschadigd raken. De maximale belastbaarheid bedraagt ca. 300 W.

NL | 31

Uw gemeentelijke overheid verstrekt informatie over de mogelijkheden om het uitgediende product af te voeren.

Gooi het afgedankte product omwille van het milieu niet weg via het huisvuil, maar geef het af bij de daarvoor bestemde depots. Over inzamel-depots en hun openingstijden kunt u zich bij de desbetreffende bevoegde instanties informeren.

Service

Bij vragen over het product kunt u contact met ons opnemen via www.brematic.com/nl/service.
Tél.: 0080048720743 (kosteloos)

Fabrikant

Hugo Brennenstuhl GmbH & Co. KG
Seestraße 1-3 - D-72074 Tübingen
Duitsland

Iectra-t ag
Blegistrasse 13 - CH-6340 Baar
Zwitserland

H. Brennenstuhl S.A.S.

4 rue de Bruxelles - F-67170 Bernolsheim
Frankrijk

www.brematic.com
www.brennenstuhl.com

Conformiteitsverklaring

Hiermee verklaren wij, de firma Hugo Brennenstuhl GmbH & Co. KG, dat de draadloze installatie type UPRS 868 01 W300 3726 voldoet aan de richtlijn 2014/53/EU en 2011/65/EU (RoHS II). De volledige tekst van de EU-conformiteitsverklaring staat op het volgende internetadres ter beschikking: www.brematic.com/nl/service/konformitaetskerklaerung/ke_1294350.pdf

NL | 38

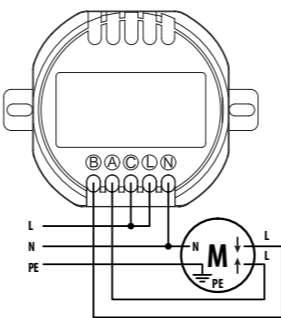

Affidare l'installazione del prodotto secondo le immagini a un elettricista qualificato (per es. un elettricista). Istruzioni complete per il montaggio sono disponibili sul sito www.brematic.com/it/service.

Configurazione del attuatore sotto intonaco via radio per tapparelle al telecomando Brema**t**iCPR**O**

Il attuatore sotto intonaco via radio per tapparelle può essere configurato direttamente al telecomando radio Brema**t**iCPR**O**.

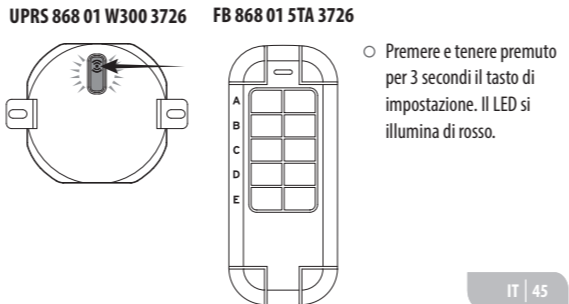

- Premere e tenere premuto per 3 secondi il tasto di impostazione. Il LED si illumina di rosso.

IT | 45

Correct gebruik

De draadloze rolluik-actor is uitsluitend ervoor bestemd, aan de draadloze rolluik-actor aangesloten rolluikmotor in droge ruimtes binnenshuis te bedienen.

Omvang van de levering

1 x draadloze rolluik-actor
1 x gebruiksaanwijzing (digitaal, als download)

Technische gegevens

Product-aanduiding: UPRS 868 01 W300 3726
Art.nr.: 1294350
Draadloze frequentie: 868.3 MHz
Frequentieband: 868.1 - 868.5 MHz
Max. zendvermogen: < 20 mW
Duty cycle: <1 % per h
Voedingsspanning: 230 V / AC, 50 Hz
Schakelvermogen: max. 300 W
Stroomopname: < 1 W
Omgevingstemperatuur: 0 °C tot 35 °C
Beschermingsgraad: IP00
Reikwijdte zonder obstakels: ca. 100 m
Afmetingen (b x h x d): 52,5 x 52,5 x 25,5 mm
Gewicht: 42 g

Technische wijzigingen voorbehouden.

NL | 32

Dit product voldoet aan wettelijke nationale en Europese eisen. Alle vermelde bedrijfsnamen en product-aanduidingen zijn handelsmerken van de desbetreffende eigenaar.

Alle rechten voorbehouden.

NL | 39

Apparaatoverzicht

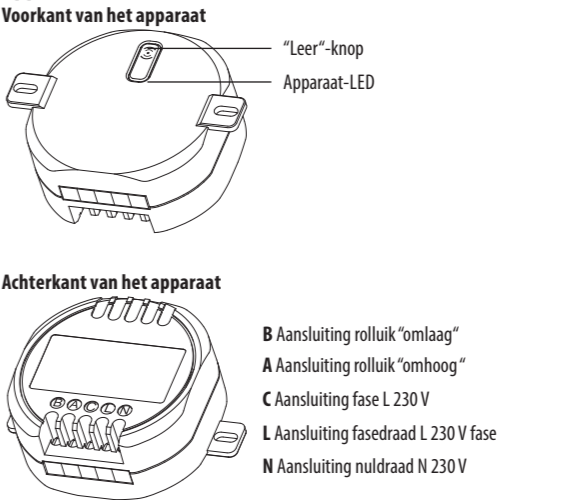

Achterkant van het apparaat

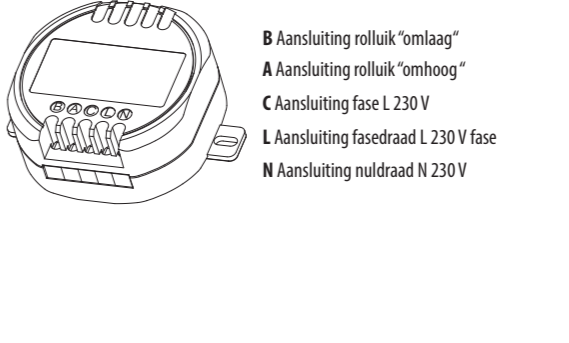

"Leer"-knop
Apparaat-LED
B Aansluiting rolluik "omlaag"
A Aansluiting rolluik "omhoog"
C Aansluiting fase L 230 V
L Aansluiting fase/draad L 230 V fase
N Aansluiting nuldraad N 230 V

Attuatore sotto intonaco via radio per tapparelle 868.3 MHz

Questa guida rapida fornisce indicazioni sulle funzioni più importanti dell'apparecchio. L'intero manuale di istruzioni per l'uso è disponibile sul sito www.brematic.com/it/service.

Avvertenze in materia di sicurezza

ATTENZIONE! PERICOLO DI MORTE E DI INCIDENTE PER BAMBINI E INFANTI!
Non lasciare mai i bambini privi di sorveglianza con il materiale di imballaggio. Sussiste un pericolo di soffocamento a causa dell'ingerimento o dell'inalazione di piccole componenti o pellicole. Spesso i bambini sottovalutano i pericoli. Tenere sempre l'apparecchio fuori dalla portata dei bambini. Esso non è un giocattolo.

- Questo apparecchio può essere usato da bambini a partire dagli 8 anni di età e da persone con capacità fisiche, sensoriali o mentali limitate, oppure senza esperienza e conoscenza in merito, qualora sorvegliati o istruiti circa un uso sicuro dell'apparecchio e che comprendano i pericoli ad esso connessi. I bambini non possono giocare con questo apparecchio. La pulizia e la manutenzione non possono essere eseguite da bambini senza la supervisione di un adulto.
- Utilizzare l'apparecchio solamente in un ambiente asciutto e privo di polvere.
- Utilizzare l'apparecchio solamente in ambienti interni.
- Non esporre l'apparecchio a condizioni sfavorevoli, quali:
 - umidità,
 - luce solare costante,
 - radiazione termica,
 - freddo,
 - vibrazioni.

IT | 40

Per maggiori informazioni circa la app e la gestione consultare il sito www.brematic.com/it/service.

Configurazione del attuatore sotto intonaco via radio per tapparelle tramite gateway Brema**t**iCPR**O**

L'app o il software per PC Brema**t**iCPR**O** è installato e aperto. Il gateway Brema**t**iCPR**O** è pronto per l'uso e in modalità di impostazione.

- Aprire il menu "Impostazioni".
- Selezionare il sottomenu "Locale", scegliere quindi il locale.
- Premere il tasto "Aggiungi apparecchio".
- Selezionare la banda di frequenza "868 MHz".
- Selezionare "Interruttore / Presa" e confermare con "Avanti".
- Seguire le istruzioni della app.
- Premere e tenere premuto il tasto di impostazione per 3 secondi. Una volta che entrambi gli apparecchi sono stati accoppiati, il LED si illuminerà.
- Inserire il nome dell'apparecchio e premere "Aggiungi" per assegnare l'apparecchio al locale.
- Abbandonare in seguito il locale premendo "Indietro", premere infine "Fine" per terminare la procedura di impostazione.
- Nota:** Se si desidera aprire o chiudere la persiana avvolgibile mediante l'attivazione di un unico tasto, deve essere definita una task (mediante gateway Brema**t**iCPR**O** e app).

Il attuatore sotto intonaco via radio per tapparelle è ora configurato. Informazioni dettagliate circa il prodotto sono disponibili sul sito www.brematic.com/it/service.

IT | 46

Func**t**ie

De draadloze rolluik-actor maakt deel uit van de Brennenstuhl Home Automation System Brema**t**iCPR**O**, die via de app of computersoftware van Brema**t**iCPR**O** wordt aangestuurd. De draadloze rolluik-actor kan direct aan de Brema**t**iCPR**O** afstandsbediening worden gekoppeld en bediend, om het rolluik te openen of te sluiten. Om verdere software-gestuurde functies (bijv. timer-aansturing, astro-functie) te kunnen gebruiken, kan deze via de Brema**t**iCPR**O** gateway in het Brennenstuhl Home Automation System Brema**t**iCPR**O** worden opgenomen.

Montage

VOORZICHTIG! KANS OP EEN ELEKTRISCHE SCHOK!
Voer de installatie van het apparaat alleen in spanningsloze toestand uit! Maak de stroomleidingen van het stroomnet spanningsloos door de desbetreffende zekeringskast uit te schakelen of de zekering eruit te draaien. Beweeg deze tegen onbedoeld opnieuw inschakelen, bijv. met een waarschuwingsbordje.

- Controleer voor de montage met een geschikt meetapparaat of de leidingen spanningsloos zijn.
- Opmerking:** controleer voor de montage of het product zich binnen reikwijdte van de gateway bevindt.
- De plaatselijke netspanning moet overeenkomen met de technische gegevens van het apparaat (zie Technische gegevens).
- Controleer voor de montage hoeveel vermogen de verbruiker die op het apparaat wilt aansluiten, opneemt. De maximale belastbaarheid bedraagt ca. 300 W.
- Het apparaat beslist in een geschikte behuizing of opbouwdoos gebruiken of in een andere daarvoor geschikte behuizing monteren.
- Gebruik het apparaat alleen stationair.

IT | 33

ATTENZIONE! PERICOLO DI LESIONI!

- Si declina ogni responsabilità per danni a cose e persone causati da un uso improprio o dall'inosservanza delle avvertenze di sicurezza! In suddetti casi decade il diritto di garanzia!
- Un utilizzo diverso da quello indicato nel presente manuale danneggia l'apparecchio. Non eseguire modifiche strutturali all'apparecchio. Ciò ne comprometterebbe la sicurezza quando in funzione.

ATTENZIONE! PERICOLO DI FOLGORAZIONE!

- Non aprire l'alloggiamento. L'apparecchio non contiene componenti che necessitano di manutenzione. In caso di malfunzionamento contattare l'assistenza.
- Far eseguire eventuali lavori alla rete elettrica esclusivamente a tensione disattivata da personale qualificato.
- In assenza di conoscenze tecniche, non eseguire in nessun modo il montaggio, ma incaricare un esperto in materia.
- Non mettere in funzione l'apparecchio in caso di danni visibili.

ATTENZIONE! PERICOLO DI INCENDIO!

- L'installazione dell'apparecchio deve essere affidata a un elettricista qualificato (per es. un elettricista) che conosca le prescrizioni vigenti in materia (ad es. VDE, ossia l'associazione tedesca degli elettricisti).
- Non collegare al attuatore sotto intonaco via radio per tapparelle apparecchi che, accendendosi senza supervisione, possono causare incendi o altri danni (ad es. ferri da stiro).
- Non accendere il attuatore sotto intonaco via radio per tapparelle senza controllarlo o monitorarlo.
- Evitare un sovraccarico dell'apparecchio.
- In caso di sovraccarico può sussistere il pericolo di incendio o di danni all'apparecchio. Il carico massimo ammonta a ca. 300 W.

IT | 41

Smaltimento

L'imballaggio è composto da materiali ecologici che possono essere smaltiti presso i siti di raccolta locali per il riciclo.

Informarsi presso l'amministrazione comunale o locale circa le possibilità di smaltimento del prodotto usato.

Per questioni di tutela ambientale non gettare il prodotto usato tra i rifiuti domestici; provvedere invece al suo corretto smaltimento. Presso l'amministrazione competente è possibile ricevere informazioni circa i siti di raccolta e i relativi orari di apertura.

Assistenza

Per domande sul prodotto contattarci su www.brematic.com/it/service.
Tel.: 0080048720743 (gratuito)

Produttore
Hugo Brennenstuhl GmbH & Co. KG
Seestraße 1-3 - D-72074 Tübingen

Iectra-t ag
Blegistrasse 13 - CH-6340 Baar

H. Brennenstuhl S.A.S.
4 rue de Bruxelles - F-67170 Bernolsheim

www.brematic.com
www.brennenstuhl.com

IT | 47

IT | 48

brennenstuhl®

Smart up your home.
www.brematic.com

BREMAt**iCPR**O****

Hugo Brennenstuhl GmbH & Co. KG
Seestraße 1-3 - D-72074 Tübingen

H. Brennenstuhl S.A.S.
4 rue de Bruxelles - F-67170 Bernolsheim

Iectra-t AG
Blegistrasse 13 - CH-6340 Baar

www.brematic.com
www.brennenstuhl.com

096604 | 4117

14.12.17 14:47